

17a.



18.

Het opklapbare deel van de trap in de omlaag gebrachte stand getoond, met het hangslot op de plaats van "oponthoud".



19.

Het omhoogklappen de deel van de trap getoond in de omhoog gebrachte stand, gezekerd met het hangslot.

#### OM DRIJVEN TE VOORKOMEN

Vul de "binnenste" trappoten met water en plaats de doppen in de vier vulgaten. Plaats de trap op het bovenprofiel van het zwembad met de opklapbare traptreden aan de buitenkant van het zwembad. Hel de trap naar een kant over, opdat de traptreden gevuld kunnen worden met water. Dit zal drijven voorkomen. Het platform moet gesteund blijven op het bovenprofiel van het zwembad en de benedentraprede moet stevig rusten op de bodem van het zwembad. Mocht dit niet het geval zijn, dan kunnen de verlengbare steunen naar boven of naar beneden worden

bijgesteld naar vereist voor het verkrijgen van een optimale afstelling. Voor maximale stabiliteit zal de trap bevestigd moeten worden aan de bovenkant van het zwembad. Plaats de trap op de gewenste plek op het bovenprofiel van het zwembad en markeer op het bovenprofiel de twee posities van de gaten van het platform. Verwijder de trap en boor twee gaten door het bovenprofiel, daarbij zorgvuldig vermijdend gaten in de waterafdichting te boren. Bevestig de trap aan het bovenprofiel en gebruik daarbij twee bouten van 1/4-20 x 2-1/4", platte sluitringen van 1/4" en zeshoekige moeren van 1/4-20.

**BELANGRIJK: WANNEER HET ZWEMBAD NIET GEBRUIKT WORDT BEHOREN DE UITERSTE TRAPTREDEN OMHOOG TE ZIJN GEBRACHT EN TE ZIJN VERGRENDELD MET HET BIJGESLOTEN HANGSLOT.**

**Vorbereiding voor de winter:** Om de trap klaar te maken voor de winter dient u deze uit het zwembad te verwijderen; haal daarna de doppen eruit, plaats de trap op de zijkant en laat het water eruit lopen. Een kleine hoeveelheid achtergebleven water binnenin de trap zal geen schade veroorzaken. Zet de doppen weer op de vulgaten zodat u deze niet kwijt zult raken. De trap kan buiten worden bewaard.

#### OMBOUWPAKKET

Om uw trap gemakkelijk om te zetten in een platformtrap bestelt u onze #CK7100 (Geef aan welke kleur u wenst met een **G** voor grijs of een **W** voor wit). Het ombouwpakket bevat alle benodigde componenten en ijzerwaren.

#### OPTIONELE ACCESSOIRE

**SKIM-IT SCHEPT VERONTREINIGINGEN AF.** Verminder de tijd die u kwijt bent aan het reinigen met maar liefst 75 % dankzij het skimmervlengstuk waarmee de overblijfselen regelrecht naar de skimmer worden geleid. Geschikt voor de meeste skimmers voor zowel bovengrondse zwembaden als ingegraven zwembaden. Skim - it, vervaardigd van roestbestendig plastic, kan in luttele seconden worden geïnstalleerd zonder gebruik van gereedschap.

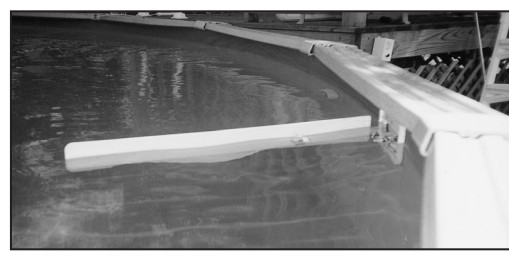

#### VEILIGHEIDSNORMEN

- Plaats de trap op een solide basis
- Eén persoon tegelijk op de ladder
- De ladder **MOET** worden geïnstalleerd volgens de instructies van de fabrikant
- **GEVAARLIJK:** Niet springen of duiken vanaf de ladder
- Houd u richting de ladder gekeerd bij het binnengaan en verlaten van het zwembad
- Om beknelde raken of verdrinking te voorkomen - zwem niet door, achter of rond de ladder
- De ladder dient enkel gebruikt te worden als zwembadladder
- De ladder moet bevestigd zijn aan het bovenprofiel
- Het maximumgewicht op de traptreden mag de 135 Kg (300 lbs) niet overschrijden.
- Wanneer de trap niet in gebruik is, de buitentraptreden naar boven plaatsen en in die positie vergrendelen met het geleverde kabelslot.

**WAARSCHUWING:** De mogelijkheid bestaat dat de trap het kan begeven als het aanbevolen gewicht wordt overschreden.

**\*GEVAARLIJK: Gebruik nooit een elektrische boor in of rond het zwembad.**

### INTERLINE

#### BEPERKTE, EVENREDIG VERDEELDE GARANTIE

Confer Plastics, Inc. garandeert dat zijn trappen voor zwembaden vrij zijn van fabrieksfouten gedurende een jaar vanaf de datum van aankoop. Na het eerste jaar zullen de kosten ter vervanging van een onderdeel als volgt zijn:

- 2e jaar - 20%
- 3e jaar - 40%
- 4e jaar - 60%
- 5e jaar - 80%

*Plus afwikkelings-/vrachtkosten*

#### BRENG DEFECTE ONDERDELEN NIET TERUG NAAR DE LEVERANCIER

Het defecte onderdeel dient, franco, te worden teruggezonden naar: Interline Pool Products  
Hanzeweg 17  
Industrieterrein Harselaar Oost  
3771 NG Barneveld  
The Netherlands

Sluit het bewijs van aankoop bij (factuur, enz), waarop zowel de datum van aankoop wordt vermeld als u naam, adres en telefoonnummer overdag. Het kostbedrag ter vervanging van het onderdeel zal aan u worden medegedeeld. Deze garantie kent u specifieke wettelijke rechten toe en mogelijk heeft u eveneens andere rechten die kunnen variëren van land tot land.

GEMAAKT IN DE VERENIGDE STATEN VAN AMERIKA door:



Printed in U.S.A.

#### Interline Pool Products

Hanzeweg 17  
Industrieterrein Harselaar Oost  
3771 NG Barneveld  
Tel: 0031 (0) 342 427 042  
Fax: 0031 (0) 342 413 349  
www.interline-pool.net

## BEWAAR DEZE INSTRUCTIES VERKOPER/INSTALLATEUR: AAN DE HUISEIGENAAR GEVEN

# MODEL Nr. 7100 "EVOLUTION" A-FRAME LADDER

### Montage-instructies





# MODEL nr. 7100 "EVOLUTION" A-FRAME LADDER

VERSTELBAAR voor aanpassing aan zwembaden OP DE GROND VAN 122 cm TOT 137 cm. (48" – 54")

LIJST VAN ONDERDELEN	IJZERWARENPAKKET
1) 4 - Trappoot	4 - 1/4-20 x 1-3/4" Bout
2) 2 - Verbindingsstuk traptreden	4 - 1/4-20 Dopmoer
3) 4 - Opklapbare traptrede	2 - Schroeven nr.10 x 1-1/4"
4) 6 - Standaard traptrede	2 - 1/4-20 x 2-1/4" Bout
5) 4 - Verlengsteun	2 - 1/4" Platte sluitring
6) 1 - Platform	2 - 1/4-20 Zeshoekige moer
	4 - Plug (wit)
	1 - Hangslot

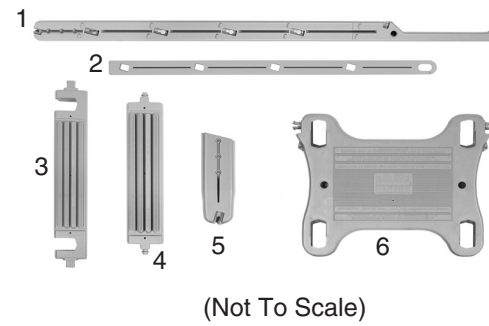

**Benodigd gereedschap voor de montage:**

Een houten of ijzeren hamer, kruiskopschroevendraaier, Engelse sleutel, vloeibaar afwasmiddel of siliconenspray, elektrische boor op batterijen, met een 5/16" bit.

**\*Opmerking: Wanneer u deze trap gaat gebruiken voor een zwembad van 122 cm zult u de verlengbare steunen niet hoeven te gebruiken. Begin met handeling nr. 4.**



**1.** Als de ronde plastic inzetstukken die zich aan de zijkanten van de verlengbare steunen bevinden nog zijn gemonteerd, verwijder deze dan met een kruiskopschroevendraaier zoals op de tekening wordt aangegeven.

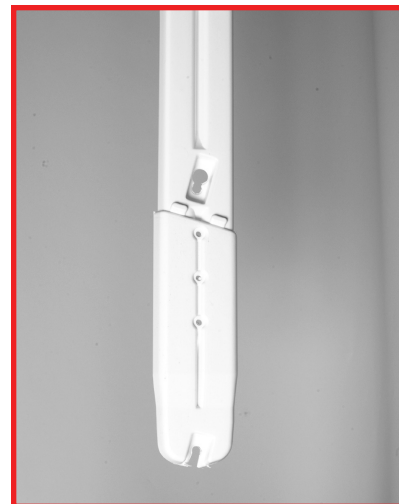

**2.** Breng de vier verlengsteunen aan over de uiteinden van de gemonteerde poten van de trap. Zij zullen bij de meeste zwembaden van 132 cm hoog er volledig op moeten worden gemonteerd en bij de zwembaden van 137 cm hoog een gat terug. Afhankelijk van de hoogte van het terrein buiten het zwembad en de hoogte van het zand onder de waterafichting aan de binnenkant van het zwembad, kan het noodzakelijk zijn een laatste aanpassing uit te voeren nadat de trap op zijn plaats is gebracht.



**3.** Maak de verlengbare steunen aan de poten van de trap vast met behulp van vier 1/4-20 x 2" lange bouten en vier dopmoeren.

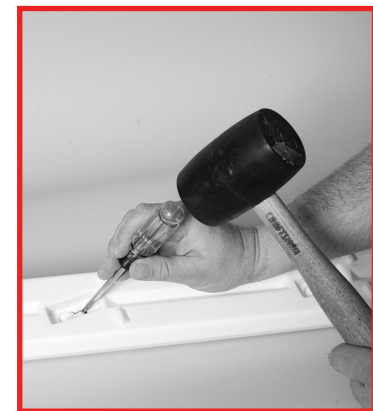

**4.** Verwijder de inzetstukken uit de sleutelgatvormige gleuven van twee van de poten van de trap.



**5.** Duw het uiteinde van een van de standaard traptreden in de bovenste sleutelgatvormige gleuf. Let op dat de traptrede en de poot van de trap zich in de positie bevinden die op de bovenstaande foto wordt getoond. Het kan nodig zijn de trede zachtjes in de gleuf te tikken met een houten hamer. Herhaal deze handeling voor drie aanvullende traptreden.



**6.** Monteer één van de trappoten in de tegenovergestelde uiteinden van de vier standaard traptreden en verzeker u ervan dat beide gebogen bovenuiteinden in dezelfde richting wijzen.



**7.** Tik zachtjes de poot van de ladder omlaag van de uiteinden van de treden.



**12.** Klop licht het platform omlaag totdat het volledig past in de "uitsteeksel" van de poten (zoals aangegeven).



**13.** Maak met behulp van een nr. 10 x 1-1/4" schroef de bovenuiteinden van de trappoten aan elkaar vast zoals aangegeven. Herhaal deze handeling aan de tegenovergestelde kant.



**8.** Klop de traptreden zachtjes omlaag totdat deze volledig inpassen in de onderkant van de sleutelgatvormige gleuven.



**9.** Verzeker u ervan dat de opklapbare kant van het platform aan de andere kant blijft ten opzichte van de "binnenkant" van de trap (zoals op de foto te zien is) en schuif de gaten van het platform over de bovenuiteinden van de trappoten. Klop met gebruik van een houten of ijzeren hamer licht het platform aan totdat het volledig past in de "stompen" van de ladderpoten. Een beetje afwasmiddel of siliconenspray zal de onderdelen helpen in elkaar te schuiven.



**14.** Monteer de twee overblijvende standaard traptreden aan de verlengsteunen (of direct aan de uiteinden van de trappoten als u deze gaat plaatsen in een zwembad van 121,9 cm hoog (48 inch)).



**15.** Plaats de vier opklapbare traptreden op de trappoten zoals aangegeven.



**10.** Laat de andere twee trappoten door de openingen van het platform glijden totdat deze in de andere trappoten passen (zoals aangegeven op de navolgende foto).



**11.**



**16.** Plaats het traptrede-verbindingstuk zoals aangegeven, met het gat voor het slot onhoog gericht, en tik het over de ronde knobbel. Herhaal deze handeling met het tegenoverliggende traptrede-verbindingstuk..



**17.** Tik de traptrede-verbindingstukken bovenop de uiteinden van de treden totdat zij stevig inpassen.



# MODEL CK7100 Conversion Kit

## USE CK7100 CONVERSION KIT TO CONVERT 7100 A-FRAME LADDER TO 6100 INPOOL LADDER

### ASSEMBLY AND INSTRUCTION MANUAL

#### Parts List

- 2 - Handrail Returns
- 2 - Adjustable Tubes
- 2 - Handrail Connectors
- 2 - Mounting Blocks

#### Hardware Pack

- 14 - #10 x 1-1/4" screw

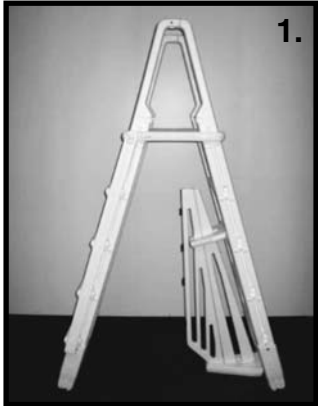

7100 B A-Frame

French version to come.



Remove the (2) two screws from handrails and save.

French version to come.



Tap upward on ladder deck/platform.

French version to come.

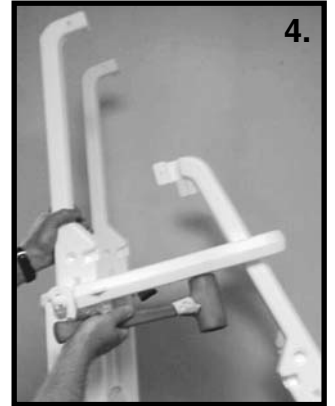

Continue tapping until inpool ladder section separates from deck.

French version to come.



Use only Inpool section of ladder.

French version to come.

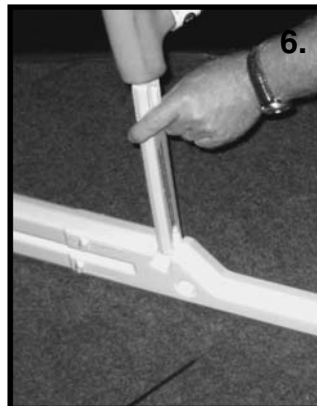

Lay ladder down and tap in the handrail connector.

French version to come.

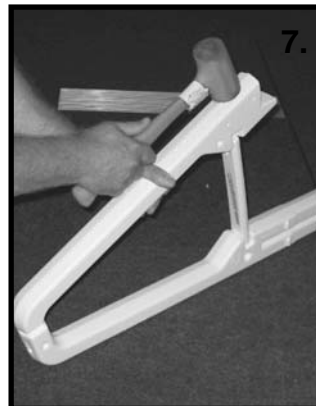

Slide handrail returns together and tap down to secure to the handrail connector.

French version to come.

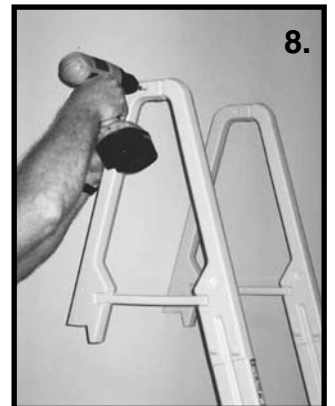

Re-install the (2) two handrail screws.

French version to come.

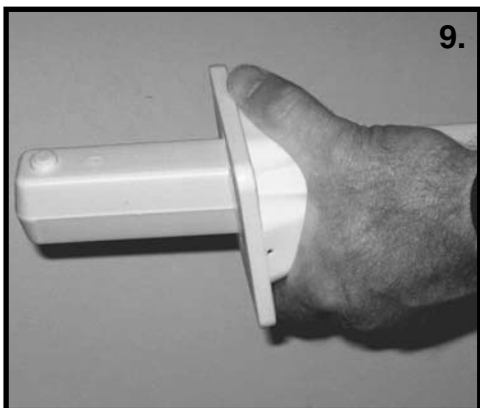

Slide the mounting block over the adjustable tube until seated on the tabs.

French version to come.

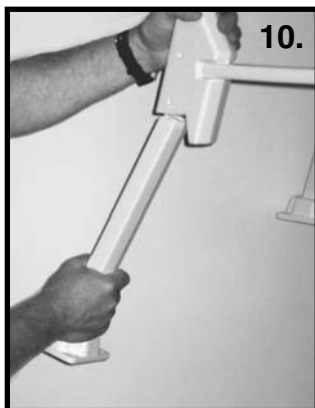

Slide adjustable tubes into ladder rails.

French version to come.



Complete 6100B inpool conversion.

French version to come.

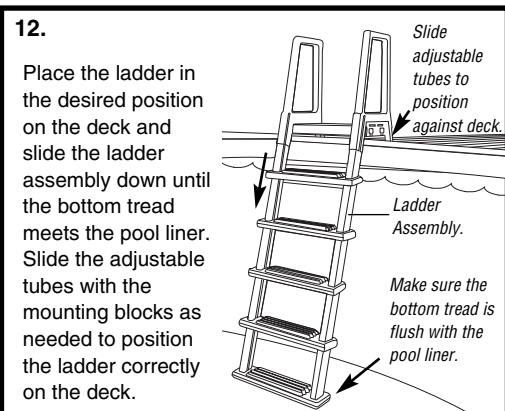

12. Place the ladder in the desired position on the deck and slide the ladder assembly down until the bottom tread meets the pool liner. Slide the adjustable tubes with the mounting blocks as needed to position the ladder correctly on the deck.

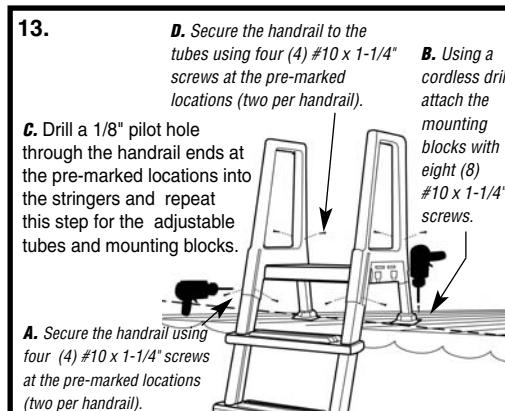

13. **A.** Secure the handrail using four (4) #10 x 1-1/4" screws at the pre-marked locations (two per handrail). **B.** Using a cordless drill attach the mounting blocks with eight (8) #10 x 1-1/4" screws. **C.** Drill a 1/8" pilot hole through the handrail ends at the pre-marked locations into the stringers and repeat this step for the adjustable tubes and mounting blocks. **D.** Secure the handrail to the tubes using four (4) #10 x 1-1/4" screws at the pre-marked locations (two per handrail).



MADE IN THE U.S.A. by:  
**CONFER**  
plastics inc.

97 Witmer Road  
North Tonawanda, NY 14120-2421  
Toll Free U.S. 866-396-2968  
Tel: 716-283-1826 / FAX: 716-283-3249  
www.conferladders.com